



ЗАТВЕРДЖУЮ

Директор ВСП
«Немишайвський фаховий
коледж НУБіП України»
_____ В.І. Альохін

« 25 » квітня 2025 року

ОБГРУНТУВАННЯ

Застосування підстави для здійснення замовником закупівлі відповідно до пункту 13 особливостей здійснення публічних закупівель товарів, робіт і послуг для замовників, передбачених Законом України « Про публічні закупівлі», на період дії правового режиму воєнного стану в Україні та протягом 90днів з дня його припинення або скасування.

Обґрунтування закупівлі послуги на обробіток засобами захисту рослин, для вирощування 180га соняшника та 150га кукурудзи при триразовому внесення ЗЗР. В нашій ґрунтово – кліматичній зоні вирощування, з поширеними й найбільш шкідливими хворобами та шкідниками кукурудзи та соняшника, які спричинюють значні втрати врожаю від хвороб та шкідників. Під час догляду за посівами кукурудзи та соняшника - комплекс заходів має бути спрямований на підтримання та збереження врожаю до збирання.

Залежно від фунгіцидної - інсектицидної програми захисту від хвороб та шкідників та бур'янів необхідно застосувати схему використання хімічних сполук відповідно до фаз розвитку культури:

Триразове внесення фунгіцидів + інсектицид та гербіцидів.

Запропонована, обґрунтована та своєчасно використана система захисту рослин, на фоні забезпечення поживними елементами (в системі удобрення), може забезпечити прогнозований врожай.

Технологія вирощування 180га соняшника та 150га кукурудзи направлена на забезпечення кормової бази лабораторії «Тваринництво», для реалізації частини виробленої продукції для збільшення надходжень до спецфонду коледжу, та проведення лабораторно практичних занять на демонстраційно – дослідних полях лабораторії «Рослинництво».

Затрати які передбачені на технологію вирощування протягом вегетаційного періоду окупляться при реалізації продукції

Моніторинг цін проведено (додається).

Завідувач лабораторії «Рослинництво»

Наталія Беренда

Уповноважена особа

Любов Куденок

PRECISIONAGROTECH

ЦЕНТРАЛЬНИЙ ОФІС

- Україна, 01011, Київ,
Печерський узвіз, будинок ЦЕНТРАЛЬНИЙ ОФІС
- Україна, 01011, Київ,
Печерський узвіз, будинок 18,
квартира 24
- ок 18,
квартира 24

Ми пропонуємо послуги з точного і рівномірного обприскування, що забезпечують ефективний захист ваших культур від шкідників, хвороб і бур'янів. Наші професіонали використовують передові технології для досягнення максимальних результатів при мінімальних витратах. Завдяки нашим послугам, ваші поля отримають необхідний догляд, що сприятиме здоровому зростанню рослин і підвищенню врожайності.

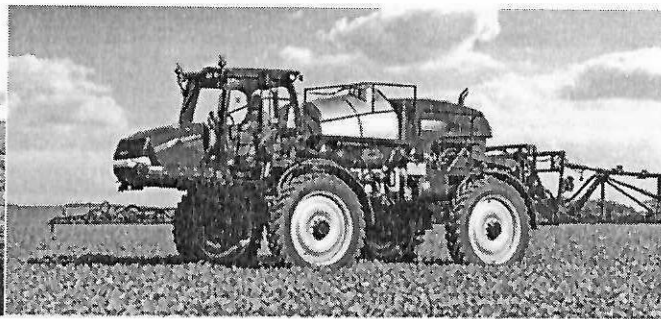

Ширина захвату 30,5 м

Об'єм баку 3785 л

Кліренс 135 см (можливість збільшення до 195 см)

Високоєфективний обприскувач з великою шириною захвату та можливістю регулювання кліренсу для роботи з високорослими культурами.

Ціна 400грн/га

Внесення ЗЗР
Пропозиція від ТОВ "СП "АГРО-ЛАК"
Код ЄДРПОУ 40966110

Трактор New Holland T5.110S

Обприскувач Berthoud Tracker DPA 3200
Параметри оприскувача причіпного:

- 1. Ширина захвату-28м**
- 2. Робоча швидкість-10км/год**
- 3. Продуктивність за 1 год-10га**
- 4. Витрата ДП-1л/га**
- 5. Вартість послуг за 1га-350грн**
- 6. Підвезення води за 1 га-50грн**
- 7. Витрата Дп-0,7л/га**

- 1. внесення проводимо гербіцидний захист з 01 - 4.05.2025р.**
- 2. внесення проводимо фунгіцидно гербіцидний захист 15.05-01.06.2025**
- 3. внесення мікродобриво+інсектицид проводимо 15.06-17.06.2025р.**

Планова витрата ДП:

Кукурудза:

150га*1л/га*3 внесення=450л

Підвезення води:

150га*0,7л/га*3 внесення=315л

Вартість внесення ЗЗР: 350грн*3*450га=472 500грн

Вартість підвозу води: 50грн*3*450га=67 500грн

Соняшник:

180га*1л/га*3_внесення=540л

Підвезення води:

180га*0,7л/га*3 внесення= 378л

Вартість внесення ЗЗР: 350грн*3*540га= 567 000грн

Вартість підвозу води: 50грн*3*540га= 81 000грн

Директору ВСП
«Немішаївський фаховий
коледж НУБіП України»

В.І. Альохіну
завідувач лабораторії

«Рослинництво» Н. Є. Беренда

Службова

Прошу провести тендер на закупівлю послуги на внесення засобів захисту рослин, для вирощування кукурудзи (150га × 3= 450 га) та соняшника (180га × 3= 540 га) згідно технології вирощування передбачено три обробки інсектицидно + фунгіцидна та гербіцидна з внесенням мікродобрив .

Вирощування кукурудзи на зерно і силос та соняшника для забезпечення кормової бази лабораторії «Тваринництво» та проведення лабораторно – практичних занять на демонстраційно – дослідних полях лабораторії «Рослинництво», моніторинг цін проведено.

Кукурудза 150га ×3 обробки:

Вартість внесення ЗЗР: $350\text{грн} * 3 * 450\text{га} = 472\ 500\text{грн}$

Вартість підвозу води: $50\text{грн} * 3 * 450\text{га} = 67\ 500\text{грн}$

Соняшник 180га ×3 обробки:

Вартість внесення ЗЗР: $350\text{грн} * 3 * 540\text{га} = 567\ 000\text{грн}$

Вартість підвозу води: $50\text{грн} * 3 * 540\text{га} = 81\ 000\text{грн}$

Загальна вартість послуги 1 188 000грн -

В.І. Альохіну

ЗАТВЕРДЖУЮ

Директор ВСП

«Немішаївський фаховий
коледж НУБіП України»

В.І. Альохін

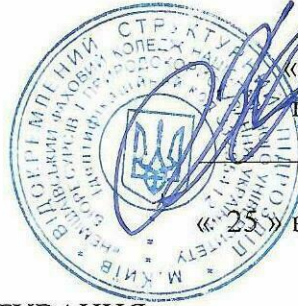

« 25 » квітня 2025 року

ОБГРУНТУВАННЯ

Застосування підстави для здійснення замовником закупівлі відповідно до пункту 13 особливостей здійснення публічних закупівель товарів, робіт і послуг для замовників, передбачених Законом України « Про публічні закупівлі», на період дії правового режиму воєнного стану в Україні та протягом 90днів з дня його припинення або скасування.

Закупівлі засобів захисту рослин, для вирощування 120га сояшника з плановою врожайністю 2 + т/га згідно технології.

Посівам сояшнику загрожують бур'яни, хвороби та шкідники. Захист починається до сівби та триває вегетаційний період. Засоби захисту сояшника дають змогу збільшити врожайність, зберегти високу якість насіння, підвищити ефективність вирощування.

Для ефективного та тривалого захисту посівів сояшника відповідно технології вирощування перед сівбою або до появи сходів культури застосовують ґрунтові гербіциди чи їх комбінації та страхові гербіциди.

Технологія захисту передбачає профілактичні заходи проти усіх видів небезпек, які можуть зашкодити вегетації та врожаю:

- Підчас догляду за посівами сояшника застосовують препаратами, які пригнічують розвиток бур'янів. Обробка може проводитись перед або після посіву.

Технологія вирощування сояшника направлена на забезпечення кормової бази лабораторії «Тваринництво», для реалізації частини виробленої продукції для збільшення надходжень до спецфонду коледжу, та проведення лабораторно практичних занять на демонстраційно – дослідних полях лабораторії «Рослинництво».

Затрати які передбачені на технологію вирощування протягом вегетаційного періоду окупляться при реалізації продукції.

Моніторинг цін проведено (додається).

Завідувач лабораторії «Рослинництво»

Наталія Беренда

Уповноважена особа

Любов Куденок

Димасюк АВ
Мурдешон СА
Торренго Ч. @
Мурдешон АВ

Директору ВСП
«Немішаївський фаховий
коледж НУБіП України»
В.І. Альохіну
завідувач лабораторії
«Рослинництво» Н. Є. Беренда

Службова

Прошу провести тендер на закупівлю засобів захисту рослин, для вирощування 120га - соняшника згідно технології: для забезпечення кормової бази лабораторії «Тваринництво» та проведення лабораторно – практичних занять на демонстраційно – дослідних полях лабораторії «Рослинництво», моніторинг цін проведено.

№ п/п	припарати	Найменування	Діюча речовина	Норма кг/га	Кількість кг/л	Ціна з ПДВ грн л/кг	Сум з ПДВ грн
1	Гербицид	Тотал (каністра 20л)	Ізопропіламінна сіль гліфосату, 480г/лПропізохлор 720 г/л, KE	6	500	182	91 000
	Всього						91 000

25 квітня 2025 р.
Альохін

№ п\п	припарати	Найменування	Діюча речовина	Норма кг/га	Кількість кг/л	Ціна з ПДВ грн л/кг	Сум з ПДВ грн
1	Гербіцид	Тотал (каністра 20л)	Ізопропіламінна сіль гліфосату, 480г/лПропізохлор 720 г/л, КЕ	6	500	182	91 000
	Всього						91 000



ЗАТВЕРДЖУЮ

Директор ВСП

«Немішаївський фаховий
коледж НУБіП України»

Володимир Альохін



«28» квітня 2025 року

ОБГРУНТУВАННЯ

Застосування підстави для здійснення замовником закупівлі відповідно до пункту 13 особливостей здійснення публічних закупівель товарів, робіт і послуг для замовників, передбачених Законом України «Про публічні закупівлі», на період дії правового режиму воєнного стану в Україні та протягом 90 днів з дня його припинення або скасування.

Обґрунтування закупівлі трактора для роботи з оприскувачем для внесення рідких добрив та робочих рідких розчинів - засобів захисту рослин, для вирощування с/г культур згідно технології. Щоб отримати високий урожай сільськогосподарських культур - озима пшениця 230га, кукурудза – 150га, соняшник 180га необхідно обробляти їх, а це від трьох до чотирьох обробок що становить біля 2000га.

Для своєчасної та безперебійної роботи по технологічному догляду за посівами с/г культур (на 2025р заплановано: 230га оз.пшениці, 150га кукурудзи, 180га соняшника, а в технології вирощування цих культур передбачено від 3 до 4 обробок). Наш тракторний парк не забезпечує необхідну продуктивність роботи.

Тому виникла необхідність для внесення рідких добрив та ЗЗР, придбати **ТРАКТОР DAN – 120 (120кс).**

Трактор даної серії має стандартну потужність в 88,2 кВт/120 к.с..

Макс. Вантажопід'ємність навіски, кг – 4500,00 кг.

Гідросистема (гідравлічні виводи) - 3 пари (6 шт).

Продуктивність гідронасоса (НШ), л/хв – 60л./хв.

Рульове керування – гідравлічне.

Євро-2, механічний вприск палива, передпусковий підігрів, циклонний префільтр.

Трансмісія 4 x 4 Технологія та ліцензія FIAT, Механічна КПП, 3 діапазони роботи, 12/12 передач вперед/назад, Косі шестерні, Передній міст – Балковий \Трьохточкова Посилена, Універсальна Навіска Два гідроциліндра зі зворотньою дією. Категорія II.

Зчеплення подвійної дії забезпечує рівномірний рух трактора це **важливо при внесенні ЗЗЗ та рідких добрив**, перемикання передач без ривків і рівномірну роботу валу відбору потужності.

Технологія вирощування с/культур направлена на забезпечення кормової бази лабораторії «Тваринництво», для реалізації частини виробленої продукції для збільшення надходжень до спецфонду коледжу, та проведення лабораторно практичних занять на демонстраційно – дослідних полях лабораторії «Рослинництво».

Моніторинг цін проведено (додається).

Завідувач лабораторії «Рослинництво»

Наталія Беренда

Уповноважена особа

Любов Куденок

Директору ВСП
«Немішаївський фаховий
коледж НУБіП України»

В.І. Альохіну
завідувача лабораторії
«Рослинництво» Н. С. Беренди

Службова

Для своєчасної та безперервної роботи по технологічному догляду за посівами с/г культур (на 2025р заплановано: 230га оз.пшениці, 150га кукурудзи, 180га соняшника, а в технології вирощування цих культур передбачено від 3 до 4 обробок). Наш тракторний парк не забезпечує необхідну продуктивність роботи.

Тому виникла необхідність для внесення рідких добрив та ЗЗР, придбати **ТРАКТОР DAN – 120 (120кв).**

Трактор даної серії потужністю в 88,2 кВт/120 к.с..
Макс. Вантажопід'ємність навіски, кг – 4500,00 кг
Гідросистема (гідравлічні виводи) - 3 пари (6 шт).
Продуктивність гідронасоса (НШ), л/хв – 60л./хв.
Рульове керування – гідравлічне.

Євро-2, механічний вприск палива, передпусковий підігрів, циклонний префільтр. Трансмсія 4 x 4 Технологія та ліцензія FIAT, Механічна КПП, 3 діапазони роботи, 12/12 передач вперед/назад, Косі шестерні, Передній міст – Балковий \Трьохточкова Посилена, Універсальна Навіска. Два гідроциліндра зі зворотною дією. Категорія II.

Зчеплення подвійної дії забезпечує рівномірний рух трактора це **важливо при внесенні ЗЗР та рідких добрив**, перемикання передач без ривків і рівномірну роботу валу відбору потужності.



Ціна - 1 680 000 грн.

ТЯГОВЕ ЗУСИЛЛЯ

Максимальне на кріюку – 31,35 кН

ДВИГУН

Ліцензія PERKINS, Дизельний 6-х циліндровий, турбований з інтеркулером, водяне охолодження, об'єм 7,7 л., Потужність в 88,2 кВт/120 к.с
Євро-2, механічний вприск палива, передпусковий підігрів, циклонний префільтр.

ТРАНСМІСІЯ

4 x 4 Технологія та ліцензія FIAT, Механічна КПП, 3 діапазони роботи, 12/12 передач вперед/назад, км/год - 2-38, Косі шестерні, Передній міст – Балковий

ГІДРАВЛІКА

Трьохточкова Посилена, Універсальна Навіска – два гідроциліндра зі зворотною дією. Категорія II
Макс. Вантажопід'ємність навіски, кг – 4 500 кг
Гідросистема (гідравлічні виводи) - 3 пари (6 шт)
Продуктивність гідронасоса (НШ), л/хв – 60л./хв.
Рульове керування - гідравлічне

ЗЧЕПЛЕННЯ

Зчеплення LUK (Німеччина)

В.І. Альохіну

Комерційна пропозиція ТОВ «ДАН АГРО УКРАЇНА»

ТРАКТОР DAN 1204. Ціна 1 665 200,00 грн. Трактор даної серії належить до тягового класу 2, робота потужного ліцензійного двигуна компанії PERKINS разом з трансмісією FIAT дають на виході надзвичайний тягове зусилля і мінімальну пробуксовку. Зчеплення подвійної дії забезпечує рівномірний рух трактора, перемикання передач без ривків і рівномірну роботу валу відбору потужності. Додатково можна встановити екскаваторної рукоять і навантажувальний фронтальний ківш.

Двигун: Об'єм, л – 7,43 , 6-ти циліндровий.
Габарити: Довжина,мм - 5150; Ширина,мм - 2285, Висота,мм - 3190;
Колісна База, мм – 2688,5; Кліренс,мм -475; Трансмісія - 4x4;
Блокування диференціалу - механічне;
Вмикання переднього мосту - механічне;
Рульове керування - гідравлічне; незалежне;
Кількість пар гідравлічних виходів - 6; Гідравлічна система - насос;
шестеренчастий;
Кількість передач вперед/ назад - 12/12;
Розмір передніх шин, дюйм – 14,9-26,
Розмір задніх шин, дюйм – 18,4-38
Паливний бак, л - 220
Противаги передні – 10 штук по 50кг
Противаги на задніх колесах - 6 штук по 50кг.кожна, по 3 на кожному колесі.
Система кондиціонування повітря.
Серійний номер – 210074
Рік виробництва – 2021
Стан - новий

ШАНОВНИЙ ПАРТНЕР



Компанія ЮТО-Україна – Єдиний Ексклюзивний Дистриб'ютор та Імпортер Тракторів DAN в Україні пропонує до Вашої Уваги

Виробництво Найсучаснішого та
Високотехнологічного Тракторного Заводу КНР:
Завод, який відповідає найвищому рівню якості
виробництва;
Більш ніж 12 років удосконалення та визнання у світі ;
Компанія, що зосереджена на розвитку міжнародного
ринку DAN;
Найбільш професійний постачальник
сільськогосподарської та енергетичної техніки на
світовому ринку;
Експортуються в більш ніж 30 країн Світу;



Розроблені за ліцензією FIAT на базі тракторів FiatAgri
Ліцензований двигун PERKINS (Англія)

- Виробничі цехи обладнані лініями та обладнанням з Німеччини, Швеції, Італії;
- Повний цикл виробництва. Завод виготовляє 85% трактора в своїх цехах, не перекуповуючи складові та компоненти у інших виробників. Це дозволяє жорстко контролювати якість продукції, впроваджувати нові технології.

Торгова марка DAN розповсюджена по світу та представлена в таких країнах: Австралія, Південна Африканська Республіка, Румунія, Алжир, Аргентина, Україна, Росія, Малайзія, Таїланд, М'янма, Перу та інші;

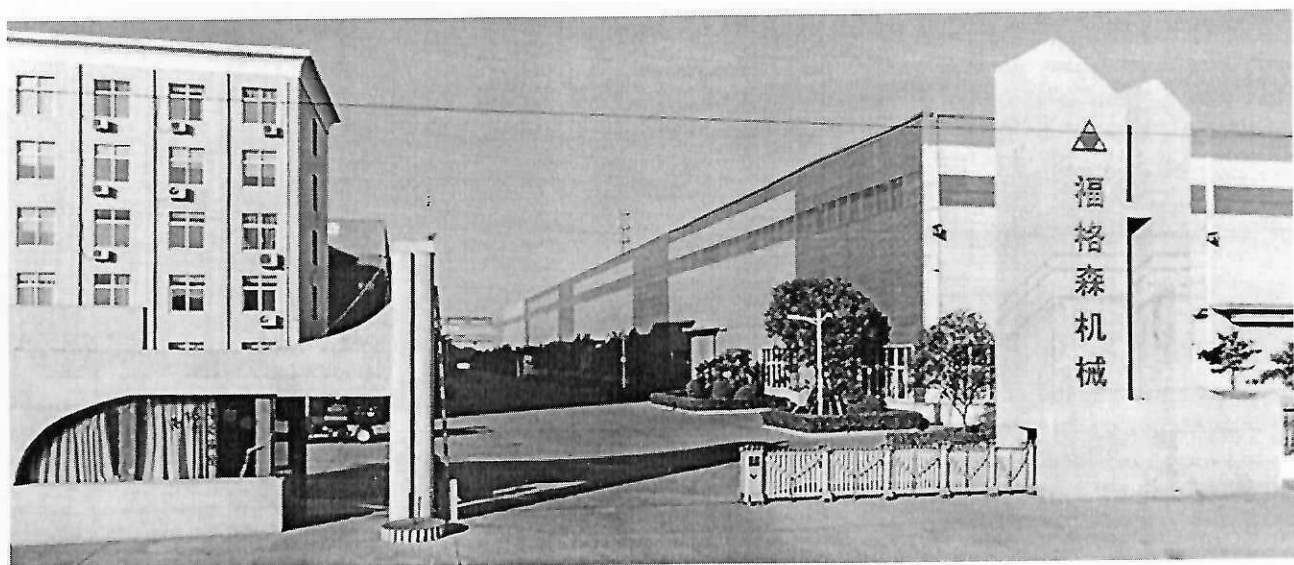

 Perkins

FIATAGRI

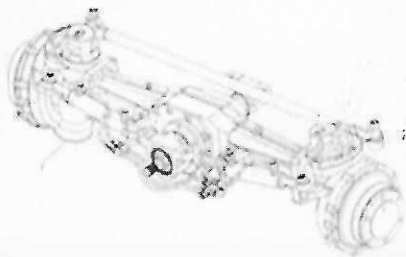

ТРАКТОР DAN-1204 (120 кс)



	ДВИГУН
	Ліцензія PERKINS, Дизельний 6-ти циліндровий, водяне охолодження, об'єм 7,43 л., Потужність 88,2 кВт/120 кс - Євро-2, механічний вприск палива, передпусковий підігрів, циклонний префільтр.
	ТРАНСМІСІЯ 4 x 4 Технологія та ліцензія FIAT, Механічна КПП, 3 діапазони роботи, 12/12 передач вперед/назад, Косі шестерні, Передній міст – Балковий
	ГІДРАВЛІКА Трьохточкова Посилена, Універсальна Навіска Два гідроциліндра зі зворотньою дією. Категорія II Макс. Вантажопід'ємність навіски, кг – 4500,00 Гідросистема (гідралічні виводи) - 3 пари (6 шт) Продуктивність гідронасоса (НШ), л/хв – 60л./хв. Рульове керування – гідравлічне
	ЗЧЕПЛЕННЯ Зчеплення LUK (Німеччина) 12 дюймове

Основні технічні характеристики	
Параметр	Показник
Габарити: Д x Ш x В	5150 x 2285 x 3190 мм
Колія передніх коліс	1822-2153 мм
Колія задніх коліс	1662-2262 мм
Колісна база	2688,5 мм
Розмір передніх шин, дюйм	14,9-26
Розмір задніх шин, дюйм	18,4-38
Кліренс	475 мм
Радіус розвороту	6,0 м
Потужність ВВП (ВОМ)	64,0 кВт
Оберти ВВП	540/1000 об/хв
Гальмівна система	Дискова, поміщена в масляну ванну, з гідроприводом
Ємність паливного бака	220 л
Експлуатаційна маса	4910 кг

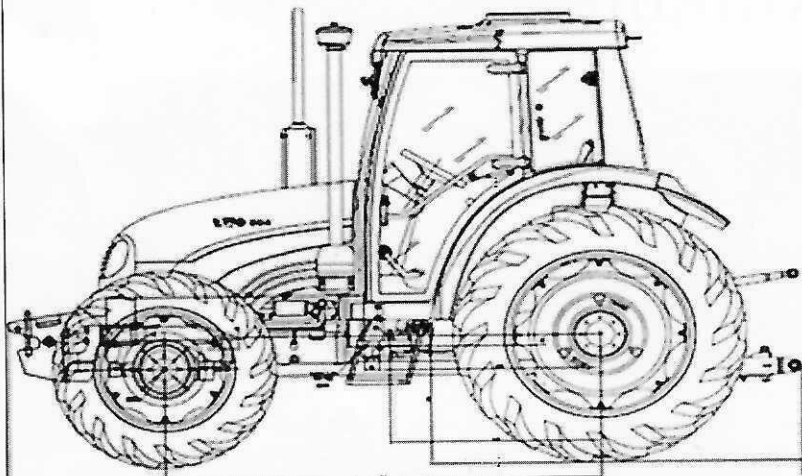

- ✓ Кондиціонер
- ✓ Обігрівач
- ✓ Комфортне сидіння GRAMMER
- ✓ Додаткове сидіння для пасажирів
- ✓ Обшивка салону
- ✓ MP3 Програвач

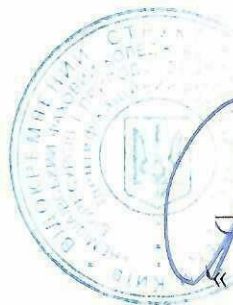

ЗАТВЕРДЖУЮ
Директор ВСП
«Немішайвський фаховий
коледж НУБіП України»

В.І. Альохін

« 08 » травень 2025 року

ОБГРУНТУВАННЯ

Застосування підстави для здійснення замовником закупівлі відповідно до пункту 13 особливостей здійснення публічних закупівель товарів, робіт і послуг для замовників, передбачених Законом України « Про публічні закупівлі», на період дії правового режиму воєнного стану в Україні та протягом 90 днів з дня його припинення або скасування.

Закупівлі засобів захисту рослин, для вирощування 120га сояшника з плановою врожайністю 2 + т/га згідно технології.

Посівам сояшнику загрожують бур'яни, хвороби та шкідники. Захист починається до сівби та триває вегетаційний період. Засоби захисту сояшника дають змогу збільшити врожайність, зберегти високу якість насіння, підвищити ефективність вирощування.

Для ефективного та тривалого захисту посівів сояшника відповідно технології вирощування перед сівбою або до появи сходів культури застосовують ґрунтові гербіциди чи їх комбінації (Тотал + ФайнЛип Актив) та страхові гербіциди.

Технологія захисту передбачає профілактичні заходи проти усіх видів небезпек, які можуть зашкодити вегетації та врожаю:

- Підчас догляду за посівами сояшника застосовують препаратами, які пригнічують розвиток бур'янів. Обробка може проводитись перед або після посіву.

Технологія вирощування сояшника направлена на забезпечення кормової бази лабораторії «Тваринництво», для реалізації частини виробленої продукції для збільшення надходжень до спецфонду коледжу, та проведення лабораторно практичних занять на демонстраційно – дослідних полях лабораторії «Рослинництво».

Затрати які передбачені на технологію вирощування протягом вегетаційного періоду окупляться при реалізації продукції.

Моніторинг цін проведено (додається).

Завідувач лабораторії «Рослинництво»

Наталія Беренда

Уповноважена особа

Любов Куденок



ПОДІЛЛЯАГРОЗАХИСТ

ТОВАРИСТВО З ОБМЕЖЕНОЮ ВІДПОВІДАЛЬНІСТЮ «ПОДІЛЛЯАГРОЗАХИСТ»

Р/р 26001000003177 в АТ «Укресімбанк» в 21029, м. Вінниця, вул. Хмельницьке шосе 122
м.Вінниця МФО 302429; код СДРПОУ тел. (0432) 51-31-21
37898486

№27 від 05.05.25

ТОВ "Поділляагрозахист" висловлює Вам свою повагу та пропонує розглянути пропозицію.

Тотал каністра 20 л – 500 л

Діюча речовина: ізопропіламінна сіль гліфосату, 480 г/л

Ціна 182 грн / л

Файн.Лип Актив (5л) – 20 л

Діюча речовина:

двохосновна органічна насичена карбонова кислота (Етан 1,2 дікарбонатової кислоти), та суміш поверхнево-активних речовин на основі поліспиртів, з додаванням волого утримуючих агентів.

Ціна 147,00 грн/л

Сума 93 940,00



Директору ВСП
«Немішаївський фаховий
коледж НУБіП України»
В.І. Альохіну
завідувач лабораторії
«Рослинництво» Н. С. Беренда

Службова

Прошу провести тендер на закупівлю засобів захисту рослин, для вирощування 120га - соняшника згідно технології: для забезпечення кормової бази лабораторії «Тваринництво» та проведення лабораторно – практичних занять на демонстраційно – дослідних полях лабораторії «Рослинництво», моніторинг цін проведено.

№ пп	припарати	Найменування	Діюча речовина	Норма кг/га	Кількість кг/л	Ціна з ПДВ грн л/кг	Сум з ПДВ грн
1	Гербіцид	Тотал (каністра 20л)	Ізопропіламінна сіль гліфосату, 480г/	6	500	182,00	91 000,00
2	прилипач	ФайнЛип Актив (каністра 5л)	Двохосновна органічна насичена карбонова кислота (Етан 1,2 дікарбонатової кислоти), та суміш поверхнево-активних речовин на основі поліспиртів, з додаванням волого утримуючих агентів.	0,25-0,3	20	147,00	2 940,00
	Всього						93 940,00

08.05.2025 р